

ТЕХНИЧЕСКИЕ ХАРАКТЕРИСТИКИ ИЗДЕЛИЯ

Модель	GB602	GB602W	GB801
Круги:			
Диаметр	6 дюймов (150 мм)	6 дюймов (150 мм) 6 дюймов (150 мм)	8 дюймов (205 мм)
Ширина	5/8 дюйма (16 мм)	1/4 дюйма (6,4 мм) 5/8 дюйма (16 мм)	3/4 дюйма (19 мм)
Отверстие под шпиндель	1/2 дюйма (12,7 мм)	1/2 дюйма (12,7 мм) 1/2 дюйма (12,7 мм)	5/8 дюйма (15,88 мм)
Скорость без нагрузки (мин ⁻¹)	2 850 (50 Гц) 3 450 (60 Гц)	2 850 (50 Гц) 3 450 (60 Гц)	2 850 (50 Гц) 3 450 (60 Гц)
Потребляемая мощность	250 Вт	250 Вт	550 Вт
Общая длина	375 мм	375 мм	395 мм
Чистый вес	9,4 кг	9,5 кг	20,5 кг

! Этот символ обозначает важные правила техники безопасности. Это означает - Внимание! Речь идет о вашей безопасности.

ПРАВИЛА БЕЗОПАСНОЙ РАБОТЫ

Для безопасной эксплуатации этого электроинструмента необходимо прочесть и понять данное руководство оператора и всеми табличками, закрепленными на инструменте. Безопасность обеспечивается сочетанием здравого смысла, постоянной внимательности и понимания принципа действия шлифовального станка.

ПРОЧИТАЙТЕ ВСЕ ИНСТРУКЦИИ

- **ИЗУЧИТЕ СВОЙ ИНСТРУМЕНТ.** Внимательно прочитайте руководство оператора. Изучите все области применения и ограничения, а также специфические потенциальные риски, связанные с этим инструментом.
- **БЕРЕГИТЕСЬ ПОРАЖЕНИЯ ЭЛЕКТРИЧЕСКИМ ТОКОМ,** не допуская контакта тела с заземленными поверхностями. Например: трубами, радиаторами, батареями отопления и корпусами холодильных установок.
- **НЕ СНИМАЙТЕ ЗАЩИТНЫЕ ОГРАЖДЕНИЯ** и обеспечивайте их рабочее состояние. Запрещается эксплуатировать инструмент со снятыми защитными ограждениями. Перед началом работы проверяйте исправность всех защитных приспособлений.
- **НЕ ОСТАВЛЯЙТЕ НА ИНСТРУМЕНТЕ КЛЮЧИ,** ИСПОЛЬЗОВАВШИЕСЯ ДЛЯ РЕГУЛИРОВКИ. Возьмите за правило проверять отсутствие регулировочных ключей на инструменте перед его включением.

- **ПОДДЕРЖИВАЙТЕ ЧИСТОТУ НА РАБОЧЕМ МЕСТЕ.** Захламленность рабочего места и верстака может привести к несчастным случаям.
- **ИЗБЕГАЙТЕ ОПАСНЫХ СРЕД.** Не используйте электроинструменты вблизи бензина или других горючих жидкостей, в местах с повышенной влажностью и под дождем. Обеспечивайте хорошую освещенность на рабочем месте.
- **НЕ РАЗРЕШАЙТЕ ПРИБЛИЖАТЬСЯ ДЕТЯМ И ПОСТОРОННИМ ЛИЦАМ.** Все посторонние должны надевать защитные очки и находиться на безопасном расстоянии от рабочего места.
- **НЕ ДОПУСКАЙТЕ ДЕТЕЙ В РАБОЧЕЕ ПОМЕЩЕНИЕ:** оборудуйте его замками, главным рубильником или съёмными пусковыми кнопками.
- **НЕ ПРИЛАГАЙТЕ БОЛЬШИХ УСИЛИЙ К ИНСТРУМЕНТУ.** Работа будет выполнена лучше и безопаснее с расчетной скоростью инструмента.
- **ИСПОЛЬЗУЙТЕ ИНСТРУМЕНТ, СООТВЕТСТВУЮЩИЙ ВЫПОЛНЯЕМОЙ РАБОТЕ.** Запрещается использовать инструмент и принадлежности не по назначению.
- **ПРИМЕНЯЙТЕ СООТВЕТСТВУЮЩИЙ УДЛИНИТЕЛЬНЫЙ ШНУР.** Убедитесь, что удлинитель в хорошем состоянии. При использовании удлинителя выбирайте такой, который рассчитан на ток, потребляемый инструментом. Шнур недостаточного размера приведет к падению напряжения в линии, что вызовет падение мощности и перегрев. Для

удлинительного шнура длиной 8 м или менее рекомендуется использовать провод не менее 16 А.В.Г. Если возникают какие-либо сомнения, используйте шнур большей мощности. Чем меньше помер сортамента, тем тяжелее шнур.

- **ПЕРИОДИЧЕСКИ ОСМАТРИВАЙТЕ УДЛИНИТЕЛЬ** и в случае его повреждения замените.
- **НОСИТЕ НАДЛЕЖАЩУЮ ОДЕЖДУ.** Не надевайте свободную одежду или галстуки. Или ювелирные украшения, которые могут попасть в подвижные части инструмента и привести к травме; при работе вне помещения рекомендуется носить нескользящую обувь. Если у вас длинные волосы, убирайте их под соответствующий головной убор.
- **ОБЯЗАТЕЛЬНО ПОЛЬЗУЙТЕСЬ ЗАЩИТНЫМИ ОЧКАМИ С БОКОВЫМИ ЩИТКАМИ.** Обычно очки НЕ являются защитными.
- **ЗАЩИЩАЙТЕ ОРГАНЫ ДЫХАНИЯ.** При резке материалов, образующих пыль, надевайте пылезащитную маску.
- **ЗАЩИЩАЙТЕ ОРГАНЫ СЛУХА.** При длительной работе используйте средства защиты слуха.
- **БЕРЕГИТЕ ШНУР ПИТАНИЯ.** Никогда не переносите инструмент за шнур питания и не тяните за него, чтобы отключить устройство от источника питания. Располагайте шнур на расстоянии от источников тепла, масла и острых краев.
- **НЕ СТАРАЙТЕСЬ ДОТЯНУТЬСЯ ДО ЧЕГО-ЛИБО.** Всегда сохраняйте устойчивое положение ног и равновесие.
- **СООТВЕТСТВУЮЩИМ ОБРАЗОМ ВЫПОЛНЯЙТЕ ОБСЛУЖИВАНИЕ ИНСТРУМЕНТА.** Для лучшей и безопасной работы инструмент всегда должен быть острым и чистым. Следуйте инструкциям по смазке и замене принадлежностей.
- **ЗАПРЕЩАЕТСЯ ОСТАВЛЯТЬ РАБОТАЮЩИЙ ИНСТРУМЕНТ БЕЗ ПРИСМОТРА.** ОТКЛЮЧАЙТЕ ПИТАНИЕ. Отключайте инструменты, если они не используются, перед обслуживанием, при замене насадок, дисков и т.п.
- **НЕ ДОПУСКАЙТЕ СЛУЧАЙНЫХ ПУСКОВ.**
- **ИСПОЛЬЗУЙТЕ РЕКОМЕНДОВАННЫЕ ПРИНАДЛЕЖНОСТИ.** Использование ненадлежащих принадлежностей может привести к травме.
- **НЕ ИСПОЛЬЗУЙТЕ** диски с неподходящим диаметром осевого отверстия. ЗАПРЕЩАЕТСЯ использовать дефектные или неподходящие дисковые шайбы или диски; ЗАПРЕЩАЕТСЯ касаться шлифовального диска или других движущихся частей.
- **ЗАПРЕЩАЕТСЯ СТАНОВИТЬСЯ НА ИНСТРУМЕНТ.** Если инструмент опрокинется или при случайном прикосновении к диску можно получить серьезную травму.

■ **НАПРАВЛЕНИЕ ПОДАЧИ.** Обращайте внимание на направление вращения диска; запрещается выполнять шлифовку, не установив надлежащую опору. ЗАПРЕЩАЕТСЯ шлифовать несколько деталей одновременно.

▲ ПРЕДОСТЕРЕЖЕНИЕ

После выключения диск еще будет некоторое время вращаться.

- **ПРОВЕРЯЙТЕ ОТСУТСТВИЕ ПОВРЕЖДЕННЫХ ДЕТАЛЕЙ.** Перед последующим использованием инструмента ограждение или другая поврежденная деталь должны быть тщательно осмотрены, чтобы убедиться, что инструмент будет работать нормально и выполнять функции, для которых он предназначен. Убедитесь в способности движущихся узлов, свободном ходе движущихся деталей, отсутствии поломок деталей, надежности крепления и отсутствии других дефектов, которые могут повлиять на работу электроинструмента. Поврежденное ограждение или иная деталь, должна быть надлежащим образом отремонтирована или заменена в сертифицированном сервисном центре, чтобы не допускать риска травмирования.
- **РУЧКИ ИНСТРУМЕНТА ВСЕГДА ДОЛЖНЫ БЫТЬ СУХИМИ И ЧИСТЫМИ, ОСОБЕННО ОТ МАСЛА И СМАЗКИ.** Обязательно используйте для протирки чистую ткань. Запрещается использовать для чистки инструмента тормозную жидкость, бензин, нефтепродукты или растворители.
- **ПЕРИОДИЧЕСКИ ОСМАТРИВАЙТЕ ИСТОЧНИК ПИТАНИЯ И УДЛИНИТЕЛЬНЫЙ ШНУР,** при наличии поврежденного ремонта должен осуществлять квалифицированный специалист. Постоянно контролируйте положение шнура, он должен находиться вдали от вращающегося диска.
- **ЗАПРЕЩАЕТСЯ ЭКСПЛУАТИРОВАТЬ ИНСТРУМЕНТ ВО ВЗРЫВООПАСНОЙ СРЕДЕ.** Искры от электродвигателя или шлифуемого металла могут вызвать воспламенение паров.
- **ИСПОЛЬЗУЙТЕ СПЕЦИАЛЬНЫЕ УДЛИНИТЕЛИ** ДЛЯ РАБОТЫ ВНЕ ПОМЕЩЕНИЙ. Используйте только удлинители с сертифицированным заземлением, которые предназначены для использования вне помещения и имеют соответствующую маркировку.
- **ЗАПРЕЩАЕТСЯ** брать детали, обрезки или другие предметы, лежащие вблизи или на траектории движения шлифовального диска.
- **ВСЕГДА ОБЕСПЕЧИВАЙТЕ УДОБСТВО РАБОТЫ.** НЕ ДОПУСКАЙТЕ ПОЛОЖЕНИЙ, когда внезапная потеря равновесия может привести к попаданию руки в инструмент. ОБЯЗАТЕЛЬНО работайте в устойчивом положении.
- **ЗАПРЕЩАЕТСЯ** стоять или держать какие-либо части тела на пути диска.





- НЕ ПОЛЬЗУЙТЕСЬ ИНСТРУМЕНТОМ, ЕСЛИ НЕИСПРАВЕН ВЫКЛЮЧАТЕЛЬ. Неисправные выключатели должны заменяться только в авторизованном сервисном центре.
- НЕ ПЕРЕКЛЮЧАЙТЕ КНОПКУ ПУСКА ВЫКЛЮЧЕНИЯ ЭЛЕКТРОДВИГАТЕЛЯ СПИШКОМ БЫСТРО. Это может привести к ослаблению крепления диска и возникновению опасной ситуации. Если это произошло, отойдите в сторону и дождитесь полной остановки диска. Освободившие шифровальный ствол от источника питания и надежно затяните гаику диска.
- ▲ ПРЕДОСТЕРЕЖЕНИЕ:
При техническом обслуживании используйте для замены только аналогичные детали. Использование любых других деталей может создать угрозу или привести к повреждению изделия.
- ИСПОЛЬЗУЙТЕ ТОЛЬКО ТЕ ФЛАНЦЫ, которые входят в комплект поставки шифровального станка. В СЛУЧАЕ УТЕРИ ЛЮБЫХ ДЕТАЛЕЙ данного шифровального станка, их поломки, деформирования или выхода из строя другими образом, либо при ненадлежащей работе электрических компонентов, отключите кнопку питания, извлеките видпу розетки, и перед продолжением работы замените поврежденную отугствующую или неисправную деталь.
- УБЕДИТЕСЬ, ЧТО ШИФОВАЛЬНЫЙ КРУГ НАДЕЖНО ЗАКРЕПЛЕН как описано в инструкции по эксплуатации, и только после этого подключайте инструмент к источнику питания.
- НЕ ПЕРЕТЯГИВАЙТЕ ГАЙКУ ДИСКА, при чрезмерном затягивании диск может погнуть во время работы.
- ОСМОТРИТЕ ШИФОВАЛЬНЫЙ ДИСК на предмет видимых дефектов. Перед использованием проверьте диск на предмет царапин, трещин и нормальной работы.
- ОТРЕГУЛИРУЙТЕ расстояние между диском и опорой, чтобы оно составляло 1,6 мм или менее, поскольку по мере эксплуатации диаметр диска постепенно уменьшается. Значение зазора рекомендовано изготовителем, но оно не должно превышать 3,2 мм.
- ВСЕГДА ПРИБЛИЖАЙТЕ ДЕТАЛЬ К АВАРИЙНОМУ ДИСКУ ПОСТЕПЕННО. При начале шифрования. При жестком ударе диск может раскрутиться. В начале шифровки светка прижимайте деталь: при слишком сильном давлении на холодный диск он может погнуть.
- РИСК ТРАВМИРОВАНИЯ ИЗ-ЗА СЛУЧАЙНОГО ПУСКА. Не используйте инструмент вблизи мест, где могут находиться дети.
- ЗАПРЕЩАЕТСЯ ВКЛЮЧАТЬ ШИФОВАЛЬНЫЙ СТАНОК, когда диск касается детали.
- ОБЕСПЕЧИВАЙТЕ БЕЗОПАСНОСТЬ ПРИ РАБОТЕ С ДЕТАЛЯМИ. Обязательно надежно удерживайте деталь на опоре.
- НЕ ИСПОЛЬЗУЙТЕ ШИФОВАЛЬНЫЙ СТАНОК, если гайка фланца или стопорная гайка отсутствуют, или если шпиндель погнут.
- ЧАЩЕ удаляйте пыль из-под станка.
- НЕ ВКЛЮЧАЙТЕ ИНСТРУМЕНТ, НАХОДЯСЬ ПОД ВОЗДЕЙСТВИЕМ НАРКОТИКОВ, АЛКОГОЛЯ ИЛИ ЛЕКАРСТВЕННЫХ ПРЕПАРАТОВ.
- НЕ ТЕРЯЙТЕ ВНИМАТЕЛЬНОСТИ. Не допускайте, чтобы опыт эксплуатации, полученный в результате частого пользования шифровальным станком, вызвал самоуспокоенность.
- Отвлечение внимания на долгу секунду.
- БУДЬТЕ ВНИМАТЕЛЬНЫ И СОХРАНИТЕ КОНТРОЛЬ. Контролируйте свою работу и руководствуйтесь звуковым сигналом. Не пользуйтесь инструментом, если вы устали. Не спешите.
- СОХРАНИТЕ ДАННЫЕ ИНСТРУКЦИИ. Почаще обращайтесь к ним и используйте их для инструктажа других пользователей. Если вы временно передаете кому-либо шифровальный станок, передайте вместе с ним и данную инструкцию.

▲ ПРЕДОСТЕРЕЖЕНИЕ:
Известно, что пыль, образующаяся при выполнении шлифования, распиловки, шифровки, сверления и других строительных работ, содержит химические вещества, способные вызвать рак, врожденные дефекты или иные расстройства репродуктивной функции. К таким химическим веществам относятся:

- свинец из красок на основе свинца;
- кристаллический кремний из кирпича, цемента и других строительных материалов;
- мышьяк и хром, образующиеся при резке химических обработанных пиломатериалов.

Степень риска при работе с такими материалами зависит от частоты их использования. Для снижения вреда, наносимого такими химическими веществами, выполняйте работы в хорошо проветриваемом помещении с использованием утвержденных средств обеспечения безопасности работ, таких как противопылевые респираторы, специально предназначенные для задержания микроскопических частиц.

Назначение символов техники безопасности - привлечь ваше внимание к возможным опасностям. Символы техники безопасности и пояснения к ним заслуживают вашего внимания и понимания. Предупреждения сами по себе не устраняют опасность. Инструкцией или предупреждения не заменяют мероприятия по предотвращению несчастных случаев.

СИМВОЛ	ЗНАЧЕНИЕ
	ЗНАК ПРЕДУПРЕЖДЕНИЯ О ПОТЕНЦИАЛЬНОЙ ОПАСНОСТИ: Обозначает опасность, предупреждение или предупреждение. Может использоваться вместе с другими символами или пиктограммами.
	ОПАСНОСТЬ: Несмотря на предупреждение по технике безопасности работник с серьезной травме оператора или окружающих. Во избежание риска возгорания, поражения электрическим током или получения травмы следует соблюдать правила техники безопасности.
	ПРЕДОСТЕРЕЖЕНИЕ: Несмотря на предупреждение по технике безопасности может привести к повреждению имущества или травмированию вас или окружающих. Во избежание риска возгорания, поражения электрическим током или получения травмы следует соблюдать правила техники безопасности.
	ПРЕДУПРЕЖДЕНИЕ: Несмотря на предупреждение по технике безопасности может привести к повреждению имущества или травмированию вас или окружающих. Во избежание риска возгорания, поражения электрическим током или получения травмы следует соблюдать правила техники безопасности.
ПРИМЕЧАНИЕ:	Уведомление о наличии информации или указаний, важных для эксплуатации или обслуживания оборудования.

▲ ПРЕДОСТЕРЕЖЕНИЕ:
Не пытайтесь эксплуатировать инструмент до того, как внимательно прочитаете и полностью узнаете все инструкции, правила техники безопасности и пр., содержащиеся в этом руководстве. Невыполнение требований может привести к несчастным случаям, в том числе возгораниям, поражению электрическим током или тяжелой травмам. Сохраните данные руководства оператора и периодически просматривайте его, чтобы обеспечить безопасную эксплуатацию и инструментария. Других пользователей данными инструментом.

▲ ПРЕДОСТЕРЕЖЕНИЕ:
Эксплуатация шифровального станка может привести к попаданию инородных предметов в глаза, что может послужить причиной тяжелого ущерба зрению. Перед началом работы с инструментом обязательно надевайте защитные очки или очки с боковыми щитками, либо защитную маску (если необходимо). Рекомендуются использовать защитную маску с увеличенным углом обзора - У нее много преимуществ по сравнению с очками или стандартными защитными очками с боковыми щитками.

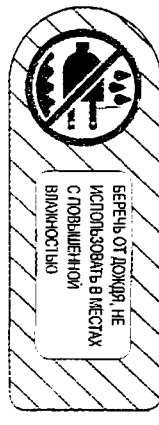

РАСПАКОВКА

- Осторожно извлеките все детали из транспортной упаковки.
- Поднимите шлифовальный станок из ящика и поставьте на верстак.
- Не выбрасывайте упаковочные материалы, пока внимательно не осмотрите станок, найдете все отдельные детали и научитесь удовлетворительно пользоваться шлифовальным станком.
- Осмотрите все детали на предмет поломок и повреждений, которые могли возникнуть при транспортировке.
- Если все детали в наличии, переходите к сборке.

- Если какие-либо детали отсутствуют или повреждены, не пытайтесь подсоединить инструмент к сети или включать его, пока поврежденные или отсутствующие детали не будут получены и правильно установлены.
- Если какие-либо детали отсутствуют или повреждены, обратитесь за помощью к ближайшему дилеру.

▲ ПРЕДОСТЕРЕЖЕНИЕ:

Если какие-либо детали отсутствуют, не включайте станок до получения замены. Несоблюдение этого требования может стать причиной тяжелой травмы.

СТАНДАРТНОЕ ОБОРУДОВАНИЕ

GB602

- Гаечный ключ 8-19 1
- Гаечный ключ 10-13 1
- Защитные очки 1

GB801

- Гаечный ключ 8-24 1
- Гаечный ключ 10-13-17 1
- Защитные очки 1

GB602W

- Гаечный ключ 8-19 1
- Гаечный ключ 10-13 1
- Левая опора 1
- Защитные очки 1

ОСОБЕННОСТИ

ПОЗНАКОМЬТЕСЬ С ВЕРСТАЧНЫМ ШЛИФОВАЛЬНЫМ СТАНКОМ

См. Рис. 3.

Перед использованием нового инструмента ознакомьтесь с функциональными возможностями и требованиями техники безопасности.

Внимательно прочитайте руководство оператора, прежде чем приступить к использованию шлифовального станка.

ВЫКЛЮЧАТЕЛЬ ПИТАНИЯ

Удобный доступ к переключателю Вкл./Выкл. обеспечивает простоту и безопасность.

ЭЛЕКТРОМОТОР

Шлифовальный станок, приводимый в действие прецизионным электромотором, обладает достаточной мощностью для выполнения сложных задач по шлифовке.

ШЛИФОВАЛЬНЫЙ ДИСК

Устройство оснащено грубым и тонким шлифовальными дисками, которые позволяют решать большинство задач.

ПРИМЕЧАНИЕ:

Новые диски иногда требуют правки для доводки поверхности диска

ЗАЩИТНЫЙ ЩИТОК ДЛЯ ГЛАЗ И ДЕФЛЕКТОР ИСКР

Положение защитных щитков и дефлекторов искр можно настраивать для конкретного оператора.

Эксплуатация шлифовального станка без этих приспособлений может стать причиной серьезной травмы. Не работайте с поднятым защитным щитком; обязательно надевайте защитные очки.

ОПОРА

Опоры можно регулировать независимо, это позволяет компенсировать износ диска. Перед началом шлифовки убедитесь, что опоры правильно установлены. Обычно обрабатываемую деталь прижимают чуть выше центра шлифовального диска. Отрегулируйте расстояние между диском и опорой, чтобы оно составляло 1,6 мм или менее, поскольку по мере эксплуатации диаметр диска постепенно уменьшается.

С неподвижной подсветкой, которая автоматически освещает рабочую область, обеспечивая более безопасную и точную шлифовку и заточку.

ПОДДОН ДЛЯ ОХЛАЖДАЮЩЕЙ ЖИДКОСТИ

Во время шлифовки металлические предметы быстро разогреваются. Очень важно продолжать перемещать деталь вперед и назад по шлифовальному диску, периодически охлаждая деталь с помощью поддона для охлаждающей жидкости.

GB602/GB801 (Рис. 3)

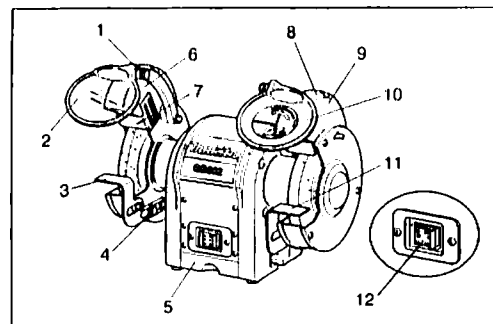

1. Ручка регулировки
2. Защитный щиток для глаз
3. Опора (левая)
4. Регулировочные винты
5. Поддон для охлаждающей жидкости
6. Авто-Вкл (подсветка)
7. Дефлектор искр (левый)
8. Дефлектор искр (правый)
9. Защитный колпак лампы
10. Защитный щиток для глаз с увеличительным стеклом
11. Опора (правая)
12. Выключатель питания

GB602W (Рис. 4)

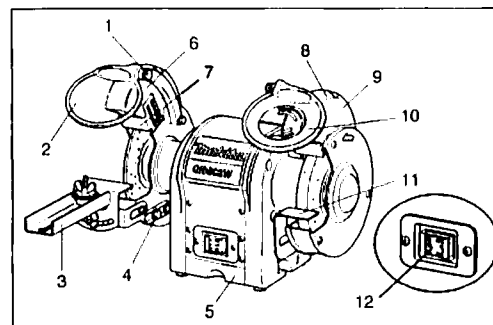

1. Ручка регулировки
2. Защитный щиток для глаз
3. Комплект для заточки пил
4. Регулировочные винты
5. Поддон для охлаждающей жидкости
6. Авто-Вкл (подсветка)
7. Дефлектор искр (левый)
8. Дефлектор искр (правый)
9. Защитный колпак лампы
10. Защитный щиток для глаз с увеличительным стеклом
11. Опора (правая)
12. Выключатель питания

СБОРКА

УСТАНОВКА ЗАЩИТНЫХ ЩИТКОВ ДЛЯ ГЛАЗ

См. Рис. 5-6.

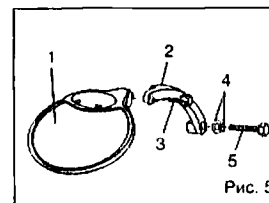

1. Защитный щиток для глаз
2. Кронштейн для крепления защитного щитка для глаз
3. Ручка регулировки
4. Шайба
5. Болт с шестигранной головкой

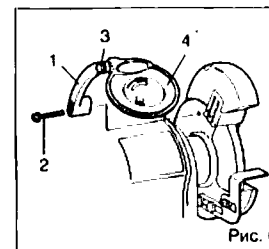

1. Кронштейн для крепления защитного щитка для глаз
2. Болт с шестигранной головкой
3. Ручка регулировки
4. Защитный щиток для глаз

Установите левый и правый кронштейны для защитных щитков на внутреннюю сторону ограждения диска с помощью зажимов, болтов с шестигранной головкой (M6 X 30 мм) и шайб (6 мм).

С помощью иллюстрации определите, какой кронштейн устанавливается слева, а какой - справа от диска.

Когда кронштейны для щитков будут надежно закреплены, наденьте зажимы щитка на кронштейн. Затяните регулировочную рукоятку так, чтобы оставить возможность легко перемещать щиток вверх и вниз.

▲ ПРЕДОСТЕРЕЖЕНИЕ:

В целях предотвращения травм запрещается работать на шлифовальном станке, если не установлены должным образом защитные щитки для глаз и дефлекторы искр.

ОПОРА
GB602/GB801/GB602W

См. Рис. 7.

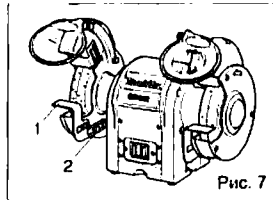

1. Кронштейн опоры
2. Болт с шестигранной головкой

Рис. 7

Установите опоры на кронштейн с помощью двух болтов с шестигранной головкой.

Прежде чем затянуть болты, отрегулируйте расстояние между шлифовальным диском и опорой так, чтобы зазор не превышал 1,6 мм.

Затяните болты.

Только для модели GB602W

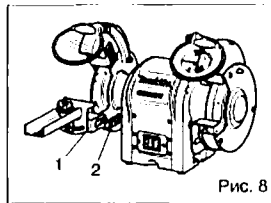

1. Опора
2. Болт с шестигранной головкой

Рис. 8

Установите опору для полотна на кронштейн с помощью двух болтов с шестигранной головкой. Прежде чем затянуть болты, отрегулируйте расстояние между шлифовальным диском и опорой так, чтобы зазор не превышал 1,6 мм.

Затяните болты.

ЭКСПЛУАТАЦИЯ

ОСНОВНЫЕ СПОСОБЫ ЭКСПЛУАТАЦИИ

▲ ПРЕДОСТЕРЕЖЕНИЕ:

Во время работы с электроинструментом и при уборке пыли обязательно надевайте защитные очки или очки с боковыми щитками. Если при выполнении операции возникает большое количество пыли, надевайте пылезащитную маску.

Чтобы обеспечить высокую эффективность и плановость работы, инструмент должен быть хорошо заточен. Тупые инструменты могут привести к несчастным случаям.

Верстачные шлифовальные станки идеально подходят для заточки таких инструментов, как зубило, ножи рубанков, ножницы и пр., а также для удаления ржавчины и коррозии.

▲ ПРЕДОСТЕРЕЖЕНИЕ:

Запрещается затачивать или шлифовать любые детали из алюминия.

Шлифовальные диски быстро снимают материал, поэтому важнейшим условием эффективной работы является нажим.

Надлежащий способ заточки инструмента без его перегрева:

- Надежно удерживайте инструмент на опоре у нужного диска.
- Постоянно перемещайте деталь с равномерной скоростью.
- Запрещается слишком сильно прижимать инструмент к шлифовальному диску.
- Охлаждайте инструмент с помощью поддона для охлаждающей жидкости или в ведре с водой.
- Шлифовальный диск должен вращаться по направлению "внутрь" затачиваемого объекта.

ПРИМЕЧАНИЕ:

Чрезмерное давление может привести к повреждению инструмента, перегреву электромотора и преждевременного износа шлифовального диска.

▲ ПРЕДОСТЕРЕЖЕНИЕ:

Чрезмерное давление на холодный диск может привести к его растрескиванию.

Только для модели GB801

Балансировка шлифовального диска



Рис. 9

Когда установлен только шлифовальный диск, самая тяжелая

точка окажется в нижнем положении. Пометьте эту точку как показано на Рис. 9.

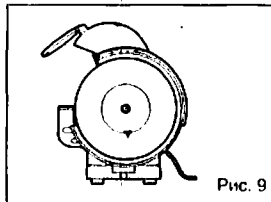
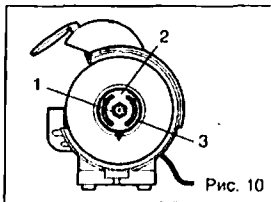

1. Гайка
2. Фланец
3. Балансировочный груз

Рис. 10

В этом положении (Рис. 9) установите фланец и балансировочный груз.

Балансировочный груз следует расположить выше, как показано на Рис. 10.

Затем временно затяните фланец установочной гайкой.

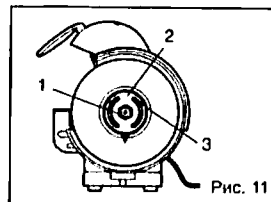

1. Гайка
2. Балансировочный груз
3. Стопорный винт

Рис. 11

В положении, изображенном на Рис. 10, переместите балансировочный груз так, чтобы при повороте диска он останавливался не в одном и том же положении, а в разных. Затем затяните стопорный винт на балансировочном грузе и надежно заверните гайку фланца.

Только для модели GB602W

Установка комплекта для заточки пил

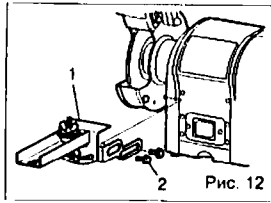

1. Комплект для заточки пил
2. Болт

Рис. 12

■ Соберите и прикрепите комплект для заточки пил, как показано на Рис. 12.

Перед использованием убедитесь, что он надежно закреплен.

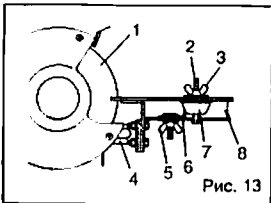

1. Шлифовальный диск
2. Винт
3. Барашковая гайка А
4. Держатель опоры для инструмента
5. Барашковая гайка В
6. Стопор
7. Держатель В
8. Опора для инструмента

Рис. 13

Установите полотно пилы между держателями А и В. Затем затяните узел винтом с барашковой гайкой А.

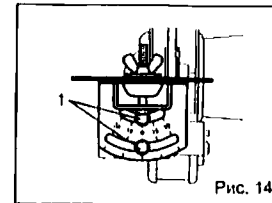

1. Болт с шестигранной головкой

Рис. 14

Угловая регулировка осуществляется ослаблением болтов на столе для угловой резки. Установив нужный угол, надежно затяните болты.

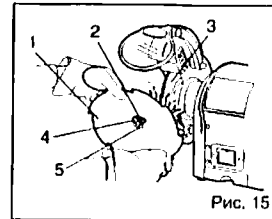

1. Полотно пилы
2. Винт
3. Шлифовальный диск
4. Барашковая гайка А
5. Держатель А

Рис. 15

Ослабьте барашковую гайку В и сдвиньте держатель В таким образом, чтобы углубление между зубьями пилы

слегка касалось края диска. Сдвиньте стопор так, чтобы он касался держателя В, и надежно затяните барашковую гайку В.

▲ ПРЕДОСТЕРЕЖЕНИЕ:

Перед выполнением любых работ по установке или регулировке обязательно отсоединяйте шлифовальный станок от источника питания.

Несоблюдение этого требования может стать причиной случайного пуска и причинения тяжелой травмы.

ЗАМЕНА ДИСКА

См. Рис.16.

При необходимости заменить шлифовальный диск обязательно используйте деталь, безопасная номинальная скорость вращения которой по крайней мере не ниже значения "скорости без нагрузки", указанной на паспортной табличке шлифовального станка, и которая имеет маркировку соответствия SAA.

Для замены шлифовального диска снимите ограждение. Для этого ослабьте винты, удерживая ключом гайку.

Ослабьте гайку диска по часовой стрелке на левой стороне, и против часовой стрелки на правой стороне. Снимите наружный фланец и шлифовальное колесо.

Для установки нового шлифовального колеса повторите процедуру в обратной последовательности.

Убедитесь, что шлифовальное колесо и наружный фланец надежно установлены на шпинделе.

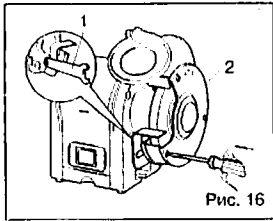

1. Гаечный ключ
2. Ограждение диска

Рис. 16

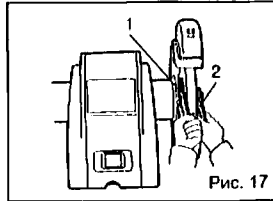

1. Гаечный ключ на 8
2. Гаечный ключ на 10

Рис. 17

ОБСЛУЖИВАНИЕ

▲ ПРЕДОСТЕРЕЖЕНИЕ:

При техническом обслуживании используйте только сменные детали. Использование любых других деталей может создать угрозу или привести к повреждению изделия.

ОБЩИЕ ПОЛОЖЕНИЯ

Шлифовальный станок должен быть чистым. Регулярно удаляйте пыль с рабочих деталей и из-под станка.

Проверьте работоспособность шлифовального станка. Проверьте надежность затяжки винтов, гаек и болтов.

УДЛИНИТЕЛЬНЫЕ ШНУРЫ

При использовании любого удлинительного шнура происходит некоторая потеря мощности. Чтобы свести потери к минимуму и предотвратить перегрев, используйте удлинительный шнур, рассчитанный на ток, потребляемый инструментом.

Для удлинительного шнура длиной 8 м или менее рекомендуются использовать провод не менее 16 А. W.G. Работая вне помещения, используйте специальный удлинительный шнур для наружных работ. Такой провод маркируется буквами WA.

▲ ПРЕДОСТЕРЕЖЕНИЕ:

Проверяйте удлинительный шнур перед каждым использованием. Если шнур поврежден, немедленно замените его. Запрещается использовать инструмент с поврежденным шнуром, поскольку контакт с поврежденным участком приведет к поражению электрическим током и тяжелой травме.

ЗАМЕНА ЛАМПЫ ПОДСВЕТКИ

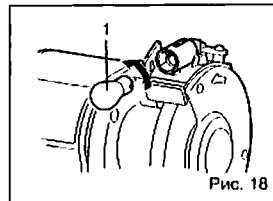

1. Лампа

Рис. 18

Если лампа вышла из строя, отсоедините винты крепления кожуха и осторожно извлеките лампу из

патрона. Для этого следует нажать на нее и повернуть против часовой стрелки. Обратитесь к местному дилеру для приобретения новой лампы. Чтобы заменить лампу, осторожно вдавите ее в патрон и поверните по часовой стрелке, затем закрепите кожух в обратной последовательности.

ИНСТРУМЕНТ ДЛЯ ПРАВКИ ДИСКА (дополнительное оборудование)

Правка диска выполняется для его заточки или для доводки поверхности диска.

Установите опору шлифовального станка под небольшим углом и закрепите на ней инструмент для правки диска. Не прикасайтесь к шлифовальному диску до включения мотора и набора максимальной скорости. Осторожно подведите инструмент для правки к вращающемуся диску до касания, затем медленно перемещайте его вдоль всей поверхности диска. Небольшое касание и много проходов эффективнее, чем сильный прижим и один проход. Соблюдайте осторожность во время работы; надежно удерживайте инструмент на опоре. Не прилагайте чрезмерных усилий к шлифовальному диску. Не спешите, пока не осеете эту операцию.

ПОИСК И УСТРАНЕНИЕ НЕИСПРАВНОСТЕЙ

В этом разделе рассматриваются наиболее распространенные проблемы, возникающие во время работы, и способы их устранения. Выполняйте любые регулировки только после отсоединения станка от сети и полной остановки подвижных частей.

ПРИЗНАК НЕИСПРАВНОСТИ	ВОЗМОЖНАЯ ПРИЧИНА	СПОСОБ УСТРАНЕНИЯ
Электромотор не запускается.	<ol style="list-style-type: none"> 1. Низкое напряжение. 2. Рывок цепи в электромоторе или неплотный контакт в соединениях. 	<ol style="list-style-type: none"> 1. Проверьте напряжение в линии питания. 2. Осмотрите контакт всех соединений на электромоторе.
Электромотор не запускается, предохранители или автоматы защиты сети перегорают	<ol style="list-style-type: none"> 1. Короткое замыкание в проводе или вилке. 2. Короткое замыкание в электромоторе или неплотный контакт в соединениях. 	<ol style="list-style-type: none"> 1. Осмотрите вилку провода на предмет поврежденной изоляции и короткого замыкания между жилами провода. 2. Осмотрите все соединения электромотора на предмет неплотного контакта, короткого замыкания в клеммах или пробоя изоляции. 3. Установите соответствующие спецификации предохранители или автоматы защиты цепи.
Перегрев электромотора.	Перегрузка электромотора.	Уменьшите нагрузку на электромотор.
Электромотор останавливается (с перегоранием предохранителей и размыканием цепей)	<ol style="list-style-type: none"> 1. Короткое замыкание в электромоторе или неплотный контакт в соединениях. 2. Низкое напряжение. 3. Предохранители или автоматы защиты цепи в линии питания не соответствующей спецификации. 4. Перегрузка электромотора. 	<ol style="list-style-type: none"> 1. Осмотрите соединения электромотора на предмет неплотного контакта, короткого замыкания в клеммах или пробоя изоляции. 2. Устраните причину низкого напряжения в сети. 3. Установите соответствующие спецификации предохранители или автоматы защиты цепи. 4. Уменьшите нагрузку на электромотор.
Во время работы обороты диска падают.	Слишком велика глубина резания.	Медленнее перемещайте деталь вдоль диска.
Неровная поверхность детали.	<ol style="list-style-type: none"> 1. Убедитесь, что станок надежно закреплен на неподвижном верстаке. 2. Для надежного фиксирования детали используйте держатель. 3. Выполните правку шлифовального диска. 4. Используйте более мягкий диск или уменьшите скорость подачи. 	
Полосы на поверхности детали.	<ol style="list-style-type: none"> 1. Поверхность диска загрязнена. 2. Деталь удерживается недостаточно крепко. 	<ol style="list-style-type: none"> 1. Выполните правку шлифовального диска. 2. Для надежного фиксирования детали используйте держатель.
Пережоги или трещины на детали.	<ol style="list-style-type: none"> 1. Неверный тип шлифовального диска. 2. Неправильная скорость подачи. 3. Требуется охлаждающая жидкость. 	<ol style="list-style-type: none"> 1. Попробуйте использовать более мягкий или крупнозернистый диск. 2. Медленнее перемещайте деталь вдоль диска. 3. Установите дополнительную систему охлаждения или подавайте охлаждающую жидкость вручную.
Диск быстро становится тупым, абразивная крошка осыпается.	<ol style="list-style-type: none"> 1. Слишком велика глубина резания. 2. Диск слишком мягкий для используемого материала. Выберите более твердый. 3. Слишком маленький диаметр диска. 4. Некачественная правка диска. 5. Некачественное покрытие диска. 	<ol style="list-style-type: none"> 1. Медленнее перемещайте деталь вдоль диска. 2. Диск слишком твердый для используемого материала. Выберите более мягкий. 3. Замените диск. 4. Выполните правку диска. 5. Проконсультируйтесь у производителя шлифовального диска.
Диск застревает, на детали появляются следы прижога.	<ol style="list-style-type: none"> 1. Диск слишком твердый. 2. Скорость подачи слишком низкая. 3. Некачественная правка диска. 4. Требуется охлаждающая жидкость. 	<ol style="list-style-type: none"> 1. Выберите более мягкий. 2. Быстрее перемещайте деталь вдоль диска. 3. Выполните правку диска. 4. Установите дополнительную систему охлаждения или подавайте охлаждающую жидкость вручную.

Только для европейских стран

Шум

Типичные уровни взвешенного звукового давления (A)

составляют:

Уровень звукового давления (L_{pA}):

GB602: 74 дБ (A), GB602W: 75 дБ (A),

GB801: 77 дБ (A)

Погрешность (K) 3 дБ (A)

Используйте средства защиты слуха.

ДЕКЛАРАЦИЯ О СООТВЕТСТВИИ ЕС

Модель: GB602, GB602W, GB801

Под нашу собственную ответственность мы заявляем,

что данное изделие соответствует следующим

стандартам документов по стандартизации;

EN55014, EN61000, EN61029 в соответствии с

Директивами Совета 2004/108/EC, 98/37/EC.

CE 2008



Tomoyasu Kato (Томояшу Като)

Директор

Ответственный изготовитель:

Makita Corporation

3-11-8, Sumiyoshi-cho, Anjo, Aichi, JAPAN

Уполномоченный представитель в Европе:

Makita International Europe Ltd.

Michigan Drive, Tongwell, Milton Keynes, Bucks MK15

8JD, ENGLAND